

ÖZBEŞLER
a s a n s ö r

TECHNOLOGICAL ASCENT

FLUENT
Full Automatic Lift Doors

-2023-



Tarihçemiz

2005 yıl öncesinde tarım makinaları konusundaki faaliyetine , asansör komponentleri ve asansör frenleri imalatını da, üretim gamına ekleyen firmamız 30 yılı aşan imalat tecrübesi ile Asansör Sektörüne hizmet vermektedir. 2010 yılında FLUENT markası ile tescillediği Asansör Otomatik Kapıları ile sektördeki yerini pekiştiren firmamız, 100 kişilik üretim, yönetim ve satış ekibi ile 15.000 m²lik üretim sahasına sahiptir. ÖZBEŞLER ASANSÖR üretim portföyünde yer alan ; Asansör Frenleri, Asansör Kabinleri , Asansör Otomatik Kapıları , Asansör Hız Regülatörleri, Asansör Hidrolik ve Poliüretan Tamponları, Asansör Süspansiyonları ve diğer Asansör komponentleri üretimi , son teknoloji CNC makineler ile konusunda deneyimli personellerimizle üretilmektedir. Tüm ürünlerimiz CE gibi bağımsız belgelendirme kuruluşlarınca belgelendirilmiştir.

Özbeşler Asansör müşteri memnuniyeti odaklı , standart ve yüksek kaliteli ürün imalatına dayalı üretim anlayışı ile yurt içi asansör sektöründe elde ettiği haklı payı, üretiminin % 80 ini 18 Ülkeye İhraç ederek , dünya pazarında da var olma yolundaki kazanımları ile emin adımlarla ilerlemektedir Özbeşler Asansör, satış öncesi ve satış sonrası müşteri memnuniyeti ve çözüm odaklı çalışma anlayışı ile ürün kullanıcılarının daima yanında olmaya

devam edecektir.



В преддверии 2005 года наша компания добавила к своему ассортименту производство компонентов для лифтов и элеваторных ловителей в области сельскохозяйственной техники и более, чем с 30-ти летним опытом работы продолжает предоставлять услуги в секторе лифтового производства. Наша компания, которая укрепляет свои позиции в этом секторе с помощью автоматических дверей для лифтов, зарегистрированных в 2010 году под брендом FLUENT, имеет производственную площадь 15.000 м2 и команду по производству, управлению и продажам из 100 человек. В производственный ассотримент Компания «ОЗБЕШЛЕР АСАНСОР» входят: лифтовые ловители, лифтовые кабины, автоматические двери лифта, ограничитель и скорости лифта, гидравлические и полиуретановые буфера лифта, лифтовые подвески и другие компоненты для лифтов, производимые нашими опытными сотрудниками на новейших станках с ЧПУ. Вся наша продукция сертифицирована независимыми органами сертификации, такими как CE, TUV NORD, SZUTEST, LIFTINSTITUUT, GOST. Компания «Озбешлер Асансор», ориентированная на удовлетворение потребностей клиентов, высококачественное производство в соответствии со стандартами продукции, справедливо занимает одно из лидирующих мест в национальном секторе производства лифтов, 80% произведенной продукции экспортирует в 18 стран мира и неуклонно продолжает делать решительные шаги вперед на мировом рынке. Компания «Озбешлер Асансор», придерживаясь рабочей концепции, направленной на предпродажное и послепродажное удовлетворение клиентов и нахождение оптимальных решений, и дальше будет оставаться рядом со своими клиентами.

Operating in agricultural machines before 2005, the company added the production of elevator components and elevator breaks to its product range. With its thirty-year production experience, the company serves to the elevator sector.

The company solidified its position in the elevator automatic doors with FLUENT brand in 2010 and has the team of production, management, and sale force with 100 people and 15000 square meter production area. Elevator breaks, elevator cabins, elevator automatic doors, elevator speed regulators, elevator hydraulic and polyurethane tampons, elevator suspensions, and other elevator components are produced with the state-of-art CNC machines and experienced personnel. All of our products are certified by independent documentation institutions like CE, TUV NORD, SZUTEST, and LIFTINSTITUUT. Focused on customer satisfaction, Özbeşler Elevator has the production principle of standard and high-quality and has its deserved place in the domestic market while the company exports twenty percent of its production to eighteen countries. So, the company takes firm steps to be on the international stage. Özbeşler Elevator will continue to be next to its customers all the time with solution-focused working principles and customer satisfaction before and after the sale.

İÇİNDEKİLER / СОДЕРЖАНИЕ

06

KABİNLER / CABİNS / КАБИНЫ

41

KAPI / DOORS / ДВЕРИ

58

FREN SİSTEMLERİ / BRAKE SYSTEMS
ЛОВИТЕЛИ

63

HIZ REGÜLATÖRLERİ / SPEED GOVERNORS
ОГРАНИЧИТЕЛИ СКОРОСТИ

66

KABİN VE AĞIRLIK KARKASI / CABİN AND WEIGHT FRAME
РАМА КАБИНЫ И ПРОТИВОВЕСА

68

PAKET ASANSÖR SİSTEMİ / PACKAGE ELEVATOR SYSTEMS
ПАКЕТ ЛИФТОВОГО ОБОРУДОВАНИЯ

70

TAMPONLAR / BUFFERS / БУФЕРЫ

72

BUTONLAR / BUTTONS / ПАНЕЛИ ПРИКАЗОВ

74

MOTOR / MACHINES / ЛЕБЕДКИ

76

TAVAN VE TAVAN SEÇENEKLERİ / FLOOR AND CEILING OPTIONS
ВАРИАНТЫ ПОЛА И ПОТОЛКА

77

YAN DUVAR GÖRSELLERİ / SIDE WALL VISUALS
ВИЗУАЛЬНЫЕ ЭФФЕКТЫ БОКОВЫХ СТЕНЬ КАБИНЫ

78

SERTİFİKALAR CERTİFİCATES / СЕРТИФИКАТЫ

“

*Müşteri Odaklı
ÜRETİM*

“



KABİNLER / КАБИНЫ

STR LINE KABİNLER

STR LINE CABIN

СТР КАБИНЫ

FLUENT 10

Yan Duvarlar	Gold Dekoratif Paslanmaz
Arka Duvar	Yarım Boy Ayna Ve Gold Dekoratif Paslanmaz
Yan Baza & Üst Baza	Gold Ayna Paslanmaz
Tavan	Lazer Kesim Gold Ayna Paslanmaz
Taban	Granit
Aksesuarlar	Ayna, Küpeşte
Küpeşte	Oval Kıvrımlı gold Paslanmaz
Ayna	Yarım Boy Ayna

FLUENT 10

Side Wall	Gold Decorative Stainless
Back Wall	Half Length Mirror And Gold Decorative Stainless
Side Plint & Top Plément	Gold Mirror Stainless
Celling	Laser Cut Gold Mirror Stainless
Floor	Granite
Accessories	Mirror, Handrail
Handrail	Oval Curved gold Stainless
Mirror	Half Length Mirror

FLUENT 10

Боковые стены	Декоративная золотая нержавеющая сталь
Задняя стена	Зеркало на 1/2 высоты кабины Декоративная золотая нержавеющая сталь
Передние боковые стенки	Золотая зеркальная нержавеющая сталь
Потолок	Лазерная резка узора из нержавеющей стали
Покрытие пола	Натуральный гранит
Аксессуары	Зеркало, поручень
Поручень	Овальный изогнутый / Золотая нержавеющая сталь
Зеркало	Зеркало на 1/2 высоты кабины

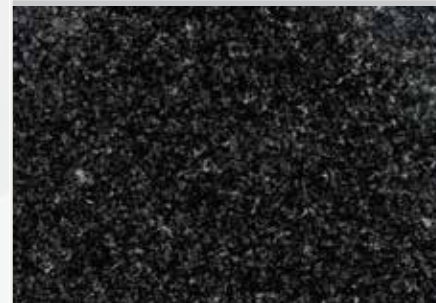
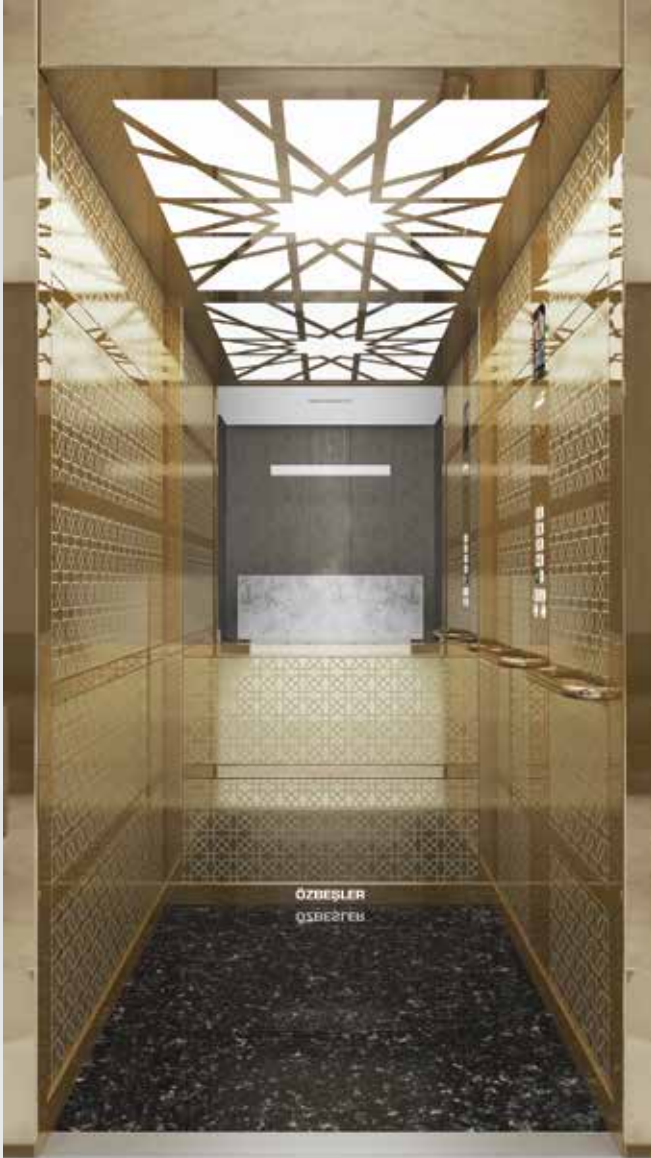

TABAN
FLOOR
покрытие
пола

FLUENT 20

Yan Duvarlar	Cnc Kesim Lake Boyalı Ve Gold Ayna Paslanmaz
Arka Duvar	Tam Boy Ayna
Yan Baza & Üst Baza	Gold Ayna Paslanmaz
Tavan	Lazer Kesim Gold Ayna Paslanmaz
Taban	Granit
Aksesuarlar	Ayna, Küpeşte
Küpeşte	Oval Kıvrımlı Gold Ayna Paslanmaz
Ayna	Tam Boy Ayna

FLUENT 20

Side Wall	Cnc Cut Lacquer Painted And Gold Mirror Stainless
Back Wall	Full Length Mirror
Side Plint & Top Plement	Gold Mirror Stainless
Celling	Laser Cut Gold Mirror Stainless
Floor	Granite
Accessories	Mirror, Handrail
Handrail	Oval Curved Gold Mirror Stainless
Mirror	Full Length Mirror

FLUENT 20

Боковые стены	Горизонтальные панели / лакированный ламинант
Задняя стена	Зеркало на всю высоту кабины
Передние боковые стенки	Золотая зеркальная нерж. сталь
Потолок	Лазерная резка узора из нержавеющей стали
Покрытие пола	Натуральный гранит
Аксессуары	Зеркало, поручень
Поручень	Овальный изогнутый / Золотая нержавеющая сталь
Зеркало	Зеркало на всю высоту кабины



TABAN
FLOOR
покрытие
пола



FLUENT 30

Yan Duvarlar	Selçuklu Desen Ahşap
Arka Duvar	Ahşap & Çerçevesiz Ayna
Yan Baza & Üst Baza	Bakır Paslanmaz
Tavan	Ahşap & 4 Spot
Taban	Dijital baskılı cam
Aksesuarlar	Ayna, Küpeşte
Küpeşte	Ahşap
Ayna	Tam Boy Ayna

FLUENT 30

Side Wall	Seljuk Pattern Wood
Back Wall	Wooden & Framed Mirror
Side Plint & Top Pliment	Copper Stainless
Celling	Wood & 4 Spot
Floor	Digital Printed Glass
Accessories	Mirror, Handrail
Handrail	Wooden
Mirror	Full Length Mirror



FLUENT 30

Боковые стены	Дуб с узорами
Задняя стена	Дуб, зеркало в раме
Передние боковые стенки	Медная нерж. сталь
Потолок	Дуб с декоративными светильниками
Покрытие пола	Стекло с цифровой печатью
Аксессуары	Зеркало, поручень
Поручень	Дуб
Зеркало	Зеркало на всю высоту кабины



TABAN
FLOOR
покрытие
пола

FLUENT 40

Yan Duvarlar	Paslanmaz üzeri ahşap çıtı
Arka Duvar	Yarımboy ayna
Yan Baza & Üst Baza	Black Paslanmaz
Tavan	Lazer Kesim Black Ayna Paslanmaz
Taban	Granit
Aksesuarlar	Ayna, Küpeşte
Küpeşte	Black Paslanmaz
Ayna	Yarımboy ayna

FLUENT 40

Side Wall	Wooden lath on stainless steel
Back Wall	Half-Length Mirror
Side Plint & Top Plement	Black Stainless
Celling	Laser Cut Black Mirror Stainless
Floor	Granite
Accessories	Mirror, Handrail
Handrail	Black Stainless
Mirror	Half-Length Mirror

FLUENT 40

Боковые стены	Деревянная рейка на панели из нерж. стали
Задняя стена	Зеркало на всю высоту кабины
Передние боковые стенки	Черная нерж. сталь
Потолок	Лазерная резка узора из нержавеющей стали
Покрытие пола	Натуральный гранит
Аксессуары	Зеркало, поручень
Поручень	Черная нержавеющая сталь
Зеркало	Зеркало на всю высоту кабины



TABAN
FLOOR
покрытие
пола



FLUENT 50

Yan Duvarlar	Black Paslanmaz ve Laminat
Arka Duvar	Laminat ve Tam Boy Ayna
Yan Baza & Üst Baza	Black Paslanmaz
Tavan	Black Paslanmaz Lazer Kesim
Taban	Granit
Aksesuarlar	Ayna, Küpeşte
Küpeşte	Oval Kıvrımlı Krom Nikel Black Paslanmaz
Ayna	Tam Boy Ayna

FLUENT 50

Side Wall	Black Stainless and Laminate
Back Wall	Laminate and Full Length Mirror
Side Plint & Top Plément	Black Stainless
Celling	Black Stainless Laser Cut
Floor	Granite
Accessories	Mirror, Handrail
Handrail	Oval Curved Chrome Nickel Black Stainless
Mirror	Full Length Mirror

FLUENT 50

Боковые стены	Горизонтальные ламинат-панели со ставками из черной нерж. стали
Задняя стена	Зеркало на всю высоту кабины
Передние боковые стенки	Черная нерж. сталь
Потолок	Лазерная резка узора из нержавеющей стали
Покрытие пола	Натуральный гранит
Аksesуары	Зеркало, поручень
Поручень	"Овальный изогнутый /нержавеющая сталь"
Зеркало	Зеркало на всю высоту кабины



TABAN
FLOOR
покрытие
пола

FLUENT 60

Yan Duvarlar	Cnc İşlemeli Lake Boyalı Ahşap Arkası Black Ayna Paslanmaz
Arka Duvar	Tam Boy Ayna
Yan Baza & Üst Baza	Black Ayna Paslanmaz
Tavan	Lazer Kesim black Ayna Paslanmaz
Taban	Granit
Aksesuarlar	Ayna, Küpeşte
Küpeşte	Beyaz Boyalı
Ayna	Tam Boy Ayna

FLUENT 60

Side Wall	Cnc Engraved Lacquer Painted Wood And Black Mirror Stainless
Back Wall	Full Length Mirror
Side Plint & Top Plément	Black Mirror Stainless
Celling	Laser Cut black Mirror Stainless
Floor	Granite
Accessories	Mirror, Handrail
Handrail	White Painted
Mirror	Full Length Mirror

FLUENT 60

Боковые стены	Лакированная деревянная отделка с узорами на нерж. стали
Задняя стена	Зеркало на всю высоту кабины
Передние боковые стенки	Черная зеркальная нерж. сталь
Потолок	Лазерная резка узора из нержавеющей стали
Покрытие пола	Натуральный гранит
Аksesуары	Зеркало, поручень
Поручень	Белый, окрашенная сталь
Зеркало	Зеркало на всю высоту кабины

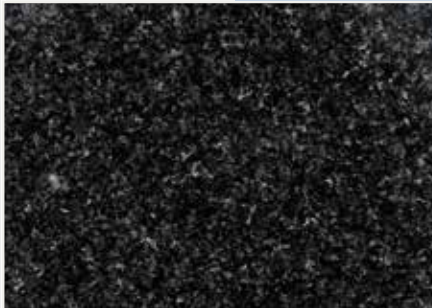

TABAN
FLOOR
покрытие
пола

FLUENT 70

Yan Duvarlar	Yatay Cam Ve Süper Ayna Paslanmaz
Arka Duvar	Yarım Boy Ayna
Yan Baza & Üst Baza	Süper Ayna Paslanmaz
Tavan	Lazer Kesim Ayna Paslanmaz
Taban	Granit
Aksesuarlar	Ayna, Küpeşte
Küpeşte	Oval Kıvrımlı Krom Nikel Paslanmaz
Ayna	Tam Boy Ayna

FLUENT 70

Side Wall	Horizontal Glass And Super Mirror Stainless
Back Wall	Half Length Mirror
Side Plint & Top Plement	Super Mirror Stainless
Celling	Laser Cut Mirror Stainless
Floor	Granite
Accessories	Mirror, Handrail
Handrail	Oval Folded Chrome Nickel Stainless
Mirror	Full Length Mirror

FLUENT 70

Боковые стены	Горизонтальные панели, окрашенное стекло, вставки из зеркальной нерж. стали
Задняя стена	Зеркало на 1/2 высоты кабины
Передние боковые стенки	Зеркальная нерж. сталь
Потолок	Лазерная резка узора из нержавеющей стали
Покрытие пола	Натуральный гранит
Аksesуары	Зеркало, поручень
Поручень	Овальный изогнутый, хром-никель нерж. сталь
Зеркало	Зеркало на 1/2 высоты кабины



TABAN
FLOOR
покрытие
пола

FLUENT 80

Yan Duvarlar	Yatay Laminat ve Süper Ayna Paslanmaz
Arka Duvar	Tam Boy Ayna
Yan Baza & Üst Baza	Süper Ayna Paslanmaz
Tavan	Lazer Kesim Süper Ayna Paslanmaz
Taban	Desenli Pvc
Aksesuarlar	Ayna, Küpeşte
Küpeşte	Oval Kıvrımlı Krom Nikel Paslanmaz
Ayna	Tam Boy Ayna

FLUENT 80

Side Wall	Horizontal Laminate and Super Mirror Stainless
Back Wall	Full Length Mirror
Side Plint & Top Plément	Super Mirror Stainless
Celling	Laser Cut Super Mirror Stainless
Floor	Patterned PVC
Accessories	Mirror, Handrail
Handrail	Oval Folded Chrome Nickel Stainless
Mirror	Full Length Mirror

FLUENT 80

Боковые стены	Горизонтальные ламинат-панели, вставки из зеркальной нерж. стали
Задняя стена	Зеркало на всю высоту кабины
Передние боковые стенки	Зеркальная нерж. сталь
Потолок	Лазерная резка узора из нержавеющей стали
Покрытие пола	ПВХ
Аксессуары	Зеркало, поручень
Поручень	Овальный изогнутый, хром-никель нерж. сталь
Зеркало	Зеркало на всю высоту кабины



FLUENT 90

Yan Duvarlar	Black Ayna Paslanmaz Ve Laminant
Arka Duvar	Tam Boy Ayna (arkasında televizyon)
Yan Baza & Üst Baza	Black ayna paslanmaz
Tavan	Lazer Kesim Black Ayna Paslanmaz
Taban	Granit
Aksesuarlar	Ayna, Küpeşte
Küpeşte	Oval Kıvrımlı Krom Nikel Paslanmaz
Ayna	Tam Boy Ayna

FLUENT 90

Side Wall	Black Mirror Stainless And Laminant
Back Wall	Full Length Mirror
Side Plint & Top Plement	Black Mirror Stainless Steel
Celling	Laser Cut Black Mirror Stainless
Floor	Granite
Accessories	Mirror, Handrail
Handrail	Oval Folded Chrome Nickel Stainless
Mirror	Full Length Mirror

FLUENT 90

Боковые стены	Вертикальные ламинат-панели, вставки из чёрной нерж. стали
Задняя стена	Зеркало на всю высоту кабины
Передние боковые стенки	Чёрная зеркальная нерж. сталь
Потолок	Лазерная резка узора из нержавеющей стали
Покрытие пола	Натуральный гранит
Аksesуары	Зеркало, поручень
Поручень	Овальный изогнутый, хром-никель нерж. сталь
Зеркало	Зеркало на всю высоту кабины



TABAN
FLOOR
покрытие
пола

FLUENT 100

Yan Duvarlar	Dikey Laminat Ve Bakır Gold Ayna Paslanmaz
Arka Duvar	Tam Boy Ayna
Yan Baza & Üst Baza	Bakır Gold Ayna Paslanmaz
Tavan	Lazer Kesim Bakır Gold Ayna Paslanmaz
Taban	Granit
Aksesuarlar	Ayna, Kûpeşte
Kûpeşte	Oval Kıvrımlı Bakır Gold Paslanmaz
Ayna	Tam Boy Ayna

FLUENT 100

Side Wall	Vertical Laminate And Copper Gold Mirror Stainless
Back Wall	Full Length Mirror
Side Plint & Top Pliment	Copper Gold Mirror Stainless
Celling	Laser Cut Copper Gold Mirror Stainless
Floor	Granite
Accessories	Mirror, Handrail
Handrail	Oval Curved Copper Gold Stainless
Mirror	Full Length Mirror

FLUENT 100

Боковые стены	Вертикальные ламинат-панели, вставки из медной нерж. стали
Задняя стена	Зеркало на всю высоту кабины
Передние боковые стенки	Медная зеркальная нерж. сталь
Потолок	Лазерная резка узора из медной нержавеющей стали
Покрытие пола	Натуральный гранит
Аксессуары	Зеркало, поручень
Поручень	Овальный изогнутый, медная нерж. сталь
Зеркало	Зеркало на всю высоту кабины

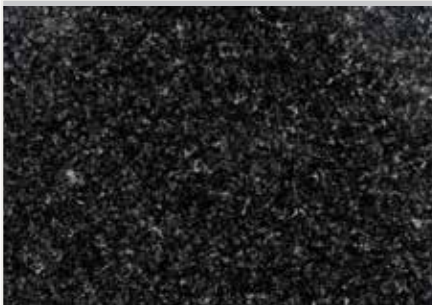

TABAN
FLOOR
покрытие
пола

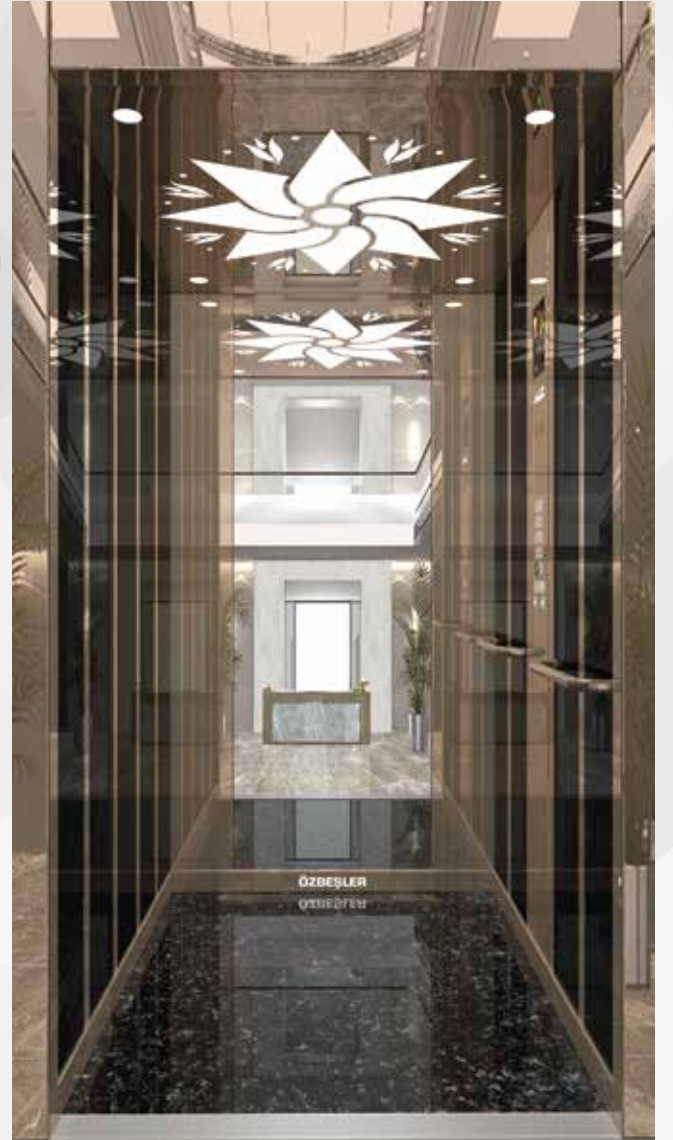

FLUENT 110

Yan Duvarlar	Dikey ışık bantlı satine paslanmaz
Arka Duvar	Tam Boy Ayna
Yan Baza & Üst Baza	Satine Paslanmaz
Tavan	Lazer Kesim Satine Paslanmaz
Taban	Granit
Aksesuarlar	Ayna, Küpeşte
Küpeşte	Oval Kıvrımlı Krom Nikel Paslanmaz
Ayna	Tam Boy Ayna

FLUENT 110

Side Wall	Hairline Stainless steel with Vertical Light Line
Back Wall	Full Length Mirror
Side Plint & Top Plement	Hairline Stainless steel
Celling	Laser Cut Hairline Stainless steel
Floor	Granite
Accessories	Mirror, Handrail
Handrail	Oval Folded Chrome Nickel Stainless
Mirror	Full Length Mirror

FLUENT 110

Боковые стены	Вертикальные панели из нерж. стали, вставки световая полоса
Задняя стена	Зеркало на всю высоту кабины
Передние боковые стенки	Нерж. сталь
Потолок	Лазерная резка узора из нержавеющей стали
Покрытие пола	Натуральный гранит
Аксесуары	Зеркало, поручень
Поручень	Овальный изогнутый, хром-никель нерж. Стали
Зеркало	Зеркало на всю высоту кабины



TABAN
FLOOR
покрытие
пола

FLUENT 120

Yan Duvarlar	Dikey Döşeme Satine Paslanmaz
Arka Duvar	Tam Boy Ayna
Yan Baza & Üst Baza	Satine Paslanmaz
Tavan	Lazer Kesim Ayna Paslanmaz
Taban	Pvc
Aksesuarlar	Ayna, Küpeşte
Küpeşte	Oval Kıvrımlı Krom Nikel Paslanmaz
Ayna	Tam Boy Ayna

FLUENT 120

Side Wall	Vertical Flooring Hairline Satine Stainless
Back Wall	Full Length Mirror
Side Plint & Top Plément	Hairline Satine Stainless
Celling	Laser Cut Mirror Stainless
Floor	Pvc
Accessories	Mirror, Handrail
Handrail	Oval Bend Chrome Nickel Stainless
Mirror	Full Length Mirror

FLUENT 120

Боковые стены	Вертикальные панели из нерж. стали
Задняя стена	Зеркало на всю высоту кабины
Передние боковые стенки	Нерж. сталь
Потолок	Лазерная резка узора из нержавеющей стали
Покрытие пола	ПВХ
Аксессуары	Зеркало, поручень
Поручень	Овальный изогнутый, хром-никель нерж. сталь
Зеркало	Зеркало на всю высоту кабины



TABAN
FLOOR
покрытие
пола



FLUENT 130

Yan Duvarlar	Yatay Döşeme Satine Paslanmaz
Arka Duvar	Tam Boy Ayna
Yan Baza & Üst Baza	Satine Paslanmaz
Tavan	Lazer Kesim Ayna Paslanmaz
Taban	Granit
Aksesuarlar	Ayna, Küpeşte
Küpeşte	Oval Kıvrımlı Krom Nikel Paslanmaz
Ayna	Tam Boy Ayna

FLUENT 130

Side Wall	Horizontal Flooring Hairline Stainless Steel
Back Wall	Full Length Mirror
Side Plint & Top Plément	Hairline Stainless Steel
Celling	Laser Cut Mirror Stainless
Floor	Granite
Accessories	Mirror, Handrail
Handrail	Oval Folded Chrome Nickel Stainless
Mirror	Full Length Mirror



FLUENT 130

Боковые стены	Горизонтальные панели из нерж. стали
Задняя стена	Зеркало на всю высоту кабины
Передние боковые стенки	Нерж. сталь
Потолок	Лазерная резка узора из нержавеющей стали
Покрытие пола	Натуральный гранит
Аksesуары	Зеркало, поручень
Поручень	Овальный изогнутый, хром-никель нерж. сталь
Зеркало	Зеркало на всю высоту кабины



TABAN
FLOOR
покрытие
пола

FLUENT 140

Yan Duvarlar	Esb Boyalı Ve Süper Ayna Paslanmaz
Arka Duvar	Tam Boy Ayna
Yan Baza & Üst Baza	Süper Ayna Paslanmaz
Tavan	Esb Boyalı
Taban	Desenli Pvc
Aksesuarlar	Ayna, Kúpeşte
Kúpeşte	Oval Kıvrımlı Krom Nikel Paslanmaz
Ayna	Tam Boy Ayna

FLUENT 140

Side Wall	Esb Painted And Super Mirror Stainless
Back Wall	Full Length Mirror
Side Plint & Top Plément	Super Mirror Stainless
Celling	Esb Painted
Floor	Patterned PVC
Accessories	Mirror, Handrail
Handrail	Oval Folded Chrome Nickel Stainless
Mirror	Full Length Mirror

FLUENT 140

Боковые стены	Декоративная порошковая окраска вставки из зеркальной нерж. стали
Задняя стена	Зеркало на всю высоту кабины
Передние боковые стенки	Декоративная порошковая окраска
Потолок	Декоративная порошковая окраска
Покрытие пола	ПВХ
Аksesуары	Зеркало, поручень
Поручень	Овальный изогнутый, хром-никель нерж. сталь
Зеркало	Зеркало на всю высоту кабины



TABAN
FLOOR
покрытие
пола



FLUENT 150

Yan Duvarlar	Cnc Kesim Lake Boyalı Ve Black Ayna Paslanmaz
Arka Duvar	Tam Boy Ayna
Yan Baza & Üst Baza	Gold Ayna Paslanmaz
Tavan	Lazer Kesim Gold Ayna Paslanmaz
Taban	Granit
Aksesuarlar	Ayna, Küpeşte
Küpeşte	Oval Kıvrımlı Gold Ayna Paslanmaz
Ayna	Tam Boy Ayna

FLUENT 150

Side Wall	Cnc Cut Lacquer Painted And Black Mirror Stainless
Back Wall	Full Length Mirror
Side Plint & Top Plement	Gold Mirror Stainless
Celling	Laser Cut Gold Mirror Stainless
Floor	Granite
Accessories	Mirror, Handrail
Handrail	Oval Curved Gold Mirror Stainless
Mirror	Full Length Mirror

FLUENT 150

Боковые стены	Вертикальные лакированные деревянные панели на зеркальной нерж. стали
Задняя стена	Зеркало на всю высоту кабины
Передние боковые стенки	Золотая нерж. сталь
Потолок	Лазерная резка узора из нержавеющей стали
Покрытие пола	Натуральный гранит
Аksesуары	Зеркало, поручень
Поручень	Овальный изогнутый, золотая нерж. сталь
Зеркало	Зеркало на всю высоту кабины



TABAN
FLOOR
покрытие
пола

FLUENT 160

Yan Duvarlar	Yatay Döşeme Ayna Gold Paslanmaz & Ara Çıtalari Black ayna paslanmaz
Arka Duvar	Doğal taş & Çerçevesiz Ayna
Yan Baza & Üst Baza	Ayna Gold Paslanmaz
Tavan	"Lazer Kesim Ayna Gold Paslanmaz Dekoratif spot"
Taban	Dijital baskılı cam
Aksesuarlar	Ayna Gold Paslanmaz
Küpeşte	Krom Nikel Paslanmaz
Ayna	Tam Boy Ayna

FLUENT 160

Side Wall	Horizontal Upholstery Mirror Gold Stainless & Spacer Strips Black mirror stainless
Back Wall	Natural stone & Framed Mirror
Side Plint & Top Pliment	Mirror Gold Stainless
Celling	"Laser Cut Mirror Gold Stainless decorative spotlight"
Floor	Digital Printed Glass
Accessories	Mirror Gold Stainless
Handrail	Mirror GoldChrome Nickel Stainless
Mirror	Full Length Mirror

FLUENT 160

Боковые стены	Горизонтальные панели из золотой зеркальной нерж. стали
Задняя стена	Натуральный камень и зеркало в раме
Передние боковые стенки	Зеркальная нерж. сталь
Потолок	Лазерная резка узора из нержавеющей стали
Покрытие пола	Стекло с цифровой печатью
Аксессуары	Зеркало, поручень
Поручень	Овальный изогнутый, золотая нерж. сталь
Зеркало	Зеркало на всю высоту кабины



TABAN
FLOOR
покрытие
пола



FLUENT 170

Yan Duvarlar	Cnc İşlemeli Lake Boyalı Ahşap Ve Gold Ayna Paslanmaz
Arka Duvar	Tam Boy Ayna
Yan Baza & Üst Baza	Gold Ayna Paslanmaz
Tavan	Cnc İşlemeli Lake Boyalı Ahşap
Taban	Granit
Aksesuarlar	Küpeşte
Küpeşte	Gold Ayna Paslanmaz
Ayna	Ayna Olmayacak

FLUENT 170

Side Wall	Cnc Engraved Lacquer Painted Wood And Gold Mirror Stainless
Back Wall	Full Length Mirror
Side Plint & Top Plement	Gold Mirror Stainless
Celling	Cnc Engraved Lacquer Painted Wood
Floor	Granite
Accessories	Handrail
Handrail	Gold Mirror Stainless
Mirror	There Will Be No Mirror

FLUENT 170

Боковые стены	Лакированная деревянная панель узор из золотой зеркальной нерж. стали
Задняя стена	Лакированная деревянная панель узор из золотой зеркальной нерж. стали
Передние боковые стенки	Золотая нерж. сталь
Потолок	Лакированная деревянная панель
Покрытие пола	Натуральный гранит
Аксессуары	Поручень
Поручень	Золотая нерж. сталь
Зеркало	---

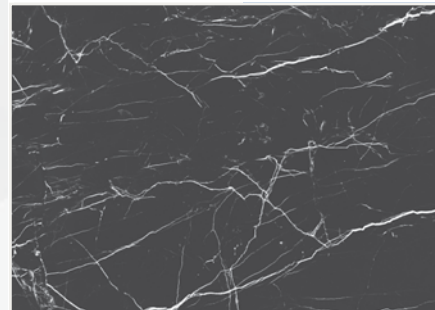

TABAN
FLOOR
покрытие
пола

FLUENT 180

Yan Duvarlar	Füme Ayna, Siyah Kaplama Ve Led Aydınlatma
Arka Duvar	Füme Ayna, Siyah Kaplama Ve Led Aydınlatma
Yan Baza & Üst Baza	Black Ayna Paslanmaz
Tavan	Lazer Kesim Ayna Paslanmaz
Taban	Granit
Aksesuarlar	Ayna, Küpeşte
Küpeşte	Oval Kıvrımlı Krom Nikel Paslanmaz
Ayna	Ayna Olmayacak

FLUENT 180

Side Wall	Smoked Mirror, Black Coating And Led Lighting
Back Wall	Smoked Mirror, Black Coating And Led Lighting
Side Plint & Top Plément	Black Mirror Stainless
Celling	Laser Cut Mirror Stainless
Floor	Granite
Accessories	Mirror, Handrail
Handrail	Oval Folded Chrome Nickel Stainless
Mirror	There Will Be No Mirror

FLUENT 180

Боковые стены	"Черная зеркальная нерж. сталь светодиодное освещение"
Задняя стена	"Черная зеркальная нерж. сталь светодиодное освещение"
Передние боковые стенки	Черная зеркальная нерж. сталь
Потолок	Лазерная резка узора из нержавеющей стали
Покрытие пола	Натуральный гранит
Аksesуары	Зеркало, поручень
Поручень	Овальный изогнутый, хром-никель нерж. сталь
Зеркало	---



TABAN
FLOOR
покрытие
пола



FLUENT 190

Yan Duvarlar	Doğal Taş
Arka Duvar	Yarım Boy Ayna & Doğal Taş
Yan Baza & Üst Baza	Gold Satine Paslanmaz
Tavan	Lazer Kesim Gold Ayna Paslanmaz
Taban	Star Galaxy Doğal Granit
Aksesuarlar	Ayna, Küpeşte
Küpeşte	Oval Kıvrımlı Krom Nikel Gold Paslanmaz
Ayna	Yarım Boy Ayna

FLUENT 190

Side Wall	Natural Stone
Back Wall	Half Length Mirror & Natural Stone
Side Plint & Top Plément	Gold Hairline Stainless
Celling	Laser Cut Gold Mirror Stainless
Floor	Star Galaxy Natural Granite
Accessories	Mirror, Handrail
Handrail	Oval Curved Chrome Nickel Gold Stainless
Mirror	Half Length Mirror

FLUENT 190

Боковые стены	Горизонтальные панели с каменной отделкой вставки из золотой нерж. стали
Задняя стена	Зеркало на 1/2 высоты кабины
Передние боковые стенки	Золотая нерж. сталь
Потолок	Лазерная резка узора из нержавеющей стали
Покрытие пола	Натуральный гранит
Аксессуары	Зеркало, поручень
Поручень	Овальный изогнутый, золотая нерж. сталь
Зеркало	Зеркало на 1/2 высоты кабины



TABAN
FLOOR
покрытие
пола

FLUENT 200

Yan Duvarlar	Dijital Baskı Cam Ve Süper Ayna Paslanmaz
Arka Duvar	Tam Boy Ayna
Yan Baza & Üst Baza	Süper Ayna Paslanmaz
Tavan	Lazer Kesim Süper Ayna Paslanmaz
Taban	Dijital Baskı Cam
Aksesuarlar	Ayna, Küpeşte
Küpeşte	Oval Kıvrımlı Krom Nikel Paslanmaz
Ayna	Tam Boy Ayna

FLUENT 200

Side Wall	Digital Printed Glass And Super Mirror Stainless
Back Wall	Full Length Mirror
Side Plint & Top Plement	Super Mirror Stainless
Celling	Laser Cut Super Mirror Stainless
Floor	Digital Printed Glass
Accessories	Mirror, Handrail
Handrail	Oval Folded Chrome Nickel Stainless
Mirror	Full Length Mirror

FLUENT 200

Боковые стены	Стекло с цифровой печатью
Задняя стена	Зеркало на всю высоту кабины
Передние боковые стенки	Зеркальная нерж. сталь
Потолок	Лазерная резка узора из нержавеющей стали
Покрытие пола	Стекло с цифровой печатью
Аksesuarlar	Зеркало, поручень
Поручень	Овальный изогнутый, хром-никель нерж. сталь
Зеркало	Зеркало на всю высоту кабины



TABAN
FLOOR
покрытие
пола



PANORAMA 10

Yan Duvarlar	Yatay Gold Dekoratif Paslanmaz
Arka Duvar	Oval Panoramik Cam
Yan Baza & Üst Baza	Gold Ayna Paslanmaz
Tavan	Lazer Kesim Gold Ayna Paslanmaz
Taban	Granit
Aksesuarlar	Küpeşte
Küpeşte	Oval Kıvrımlı gold Paslanmaz
Ayna	Yok

PANORAMA 10

Side Wall	Horizontal Gold Decorative Stainless
Back Wall	Oval Panoramic Glass
Side Plint & Top Plement	Gold Mirror Stainless
Celling	Laser Cut Gold Mirror Stainless
Floor	Granite
Accessories	Handrail
Handrail	Oval Curved gold Stainless
Mirror	No

PANORAMA 10

Боковые стены	Горизонтальная декоративная золотая нерж. сталь
Задняя стена	Полукруглое панорамное стекло
Передние боковые стенки	Зеркальная золотая нерж. сталь
Потолок	Лазерная резка узора из нержавеющей стали
Покрытие пола	Натуральный гранит
Аксессуары	Поручень
Поручень	Овальнный изогнутый, золотая нерж. сталь
Зеркало	---



TABAN
FLOOR

покрытие
пола

PANORAMA 20

Yan Duvarlar	Oval Cam Gold Ayna Paslanmaz
Arka Duvar	Oval Panoramik Cam
Yan Baza & Üst Baza	Gold Ayna Paslanmaz
Tavan	Lazer Kesim Gold Ayna Paslanmaz
Taban	Granit
Aksesuarlar	Küpeşte
Küpeşte	Oval Kıvrımlı gold Paslanmaz
Ayna	Yok

PANORAMA 20

Yan Duvarlar	Oval Glass Gold Mirror Stainless
Arka Duvar	Oval Panoramic Glass
Yan Baza & Üst Baza	Gold Mirror Stainless
Tavan	Laser Cut Gold Mirror Stainless
Taban	Granite
Aksesuarlar	Handrail
Küpeşte	Oval Curved gold Stainless
Ayna	No

PANORAMA 20

Боковые стены	Овальное стекло / вставки Золотая зеркальная Нержавеющая сталь
Задняя стена	Овальное панорамное стекло
Передние боковые стенки	Золотая нерж. сталь
Потолок	Лазерная резка узора из нержавеющей стали
Покрытие пола	Натуральный гранит
Аксессуары	Поручень
Поручень	Овальный изогнутый, золотая нерж. сталь
Зеркало	---

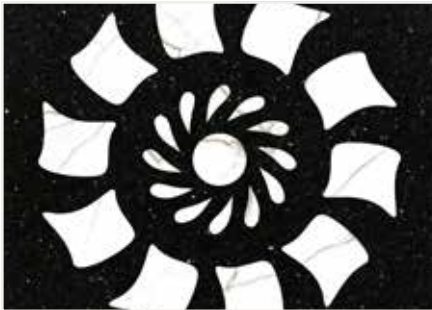

TABAN
FLOOR
покрытие
пола





**ROUND ELEVATOR CABIN AND DOORS
INTERLIFT FAIR 2019 / GERMANY**

SEDYE KABİNLER
STRETCHER CABIN

БОЛЬНИЧНЫЕ ЛИФТЫ

- » Paslanmaz dizayn ve lazer kesim spotlu tavan
- » Antibakteriyel taban uygulaması
- » Sedye darbe muhafaza bariyeri

- » Stainless design and laser cut spot ceiling
- » Anti-bacterial base application
- » Stretcher hit protection barrier

- » Нержавеющая конструкция и потолок с точечным освещением лазерной резки
- » Применение антибактериального покрытия
- » Противоударные боковые ограждения для носилок

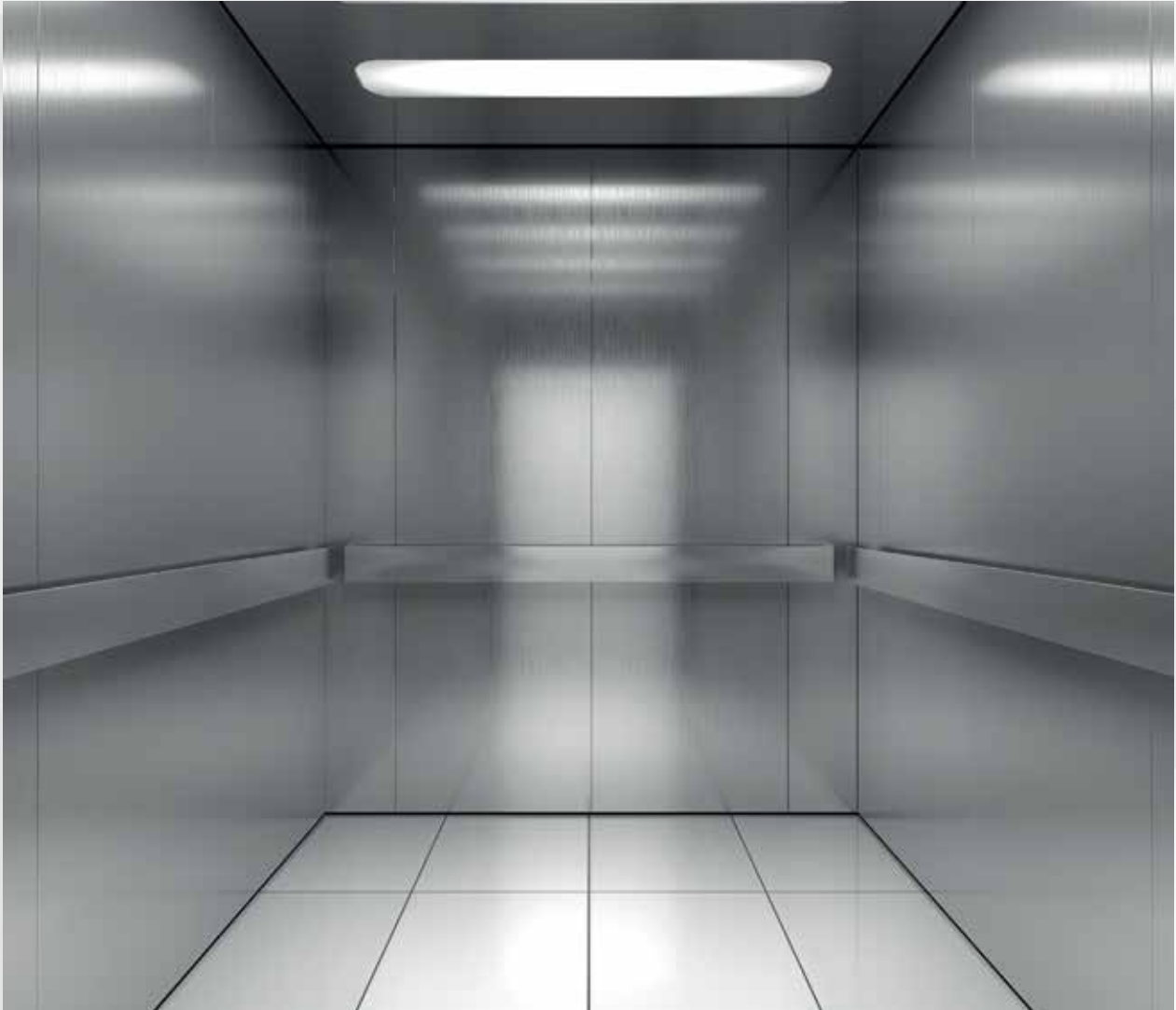

- » Tüm teknik gerekliliklere uygun tasarım
- » 1,5 -2 mm yan paneller,
- » Baklava saç taban , spot tavan
- » Yan muhafaza bariyerleri

- » The design meeting all technical requirements
- » 1,5-2 mm side panels
- » Diamonds tin base, spot ceiling
- » Side protection barriers

Дизайн в соответствии со всеми техническими требованиями

Боковые панели 1,5-2 мм,
Покрытие пола из рифлённого металла,
Потолок светодиодное освещение
Боковые отбойники кабины



“

Asansör

KAPI LAR

teknolojilerinde imzamız var...

“

Üretim sürecinde gelişmiş üretim yöntemleri kullanılarak, yüksek dayanım ve montaj kolaylığı ile EN-81-58 standardında üretilir. 120 derece açılabilme , hassas kanat ayarı ve el değmeden statik boyama yöntemleri kullanılan kapılar, ergonomisi ile kullanıcılarına güvenliği rahat kullanımı sunar.

- » Ön ve arka panel DKP Saç 1,4 mm
- » Kasa 2 mm



FM-001

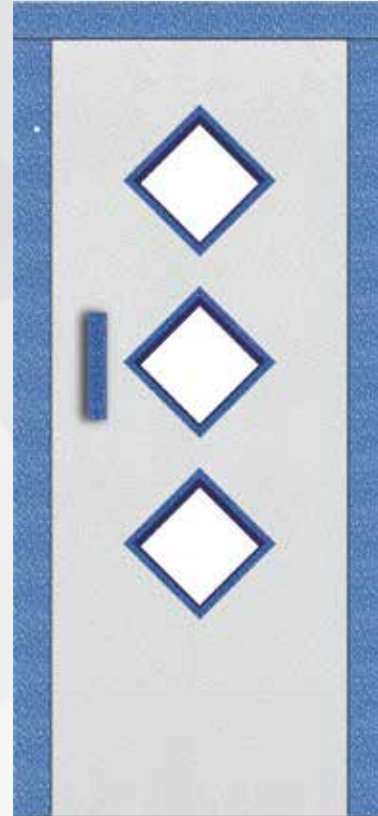

FM-002

We use developed production methods in the manufacturing process and manufacture products in accordance with EN-81-58 standards with easy-montage and resistant to high temperature. Doors can be opened for 120-degrees and have precise wing adjustment, and colored with a static painting system without any human touch. Its ergonomics provides safety and easy-to-use.

- » Front and back panel DKP Tin 1,4 mm
- » Chest 2 mm

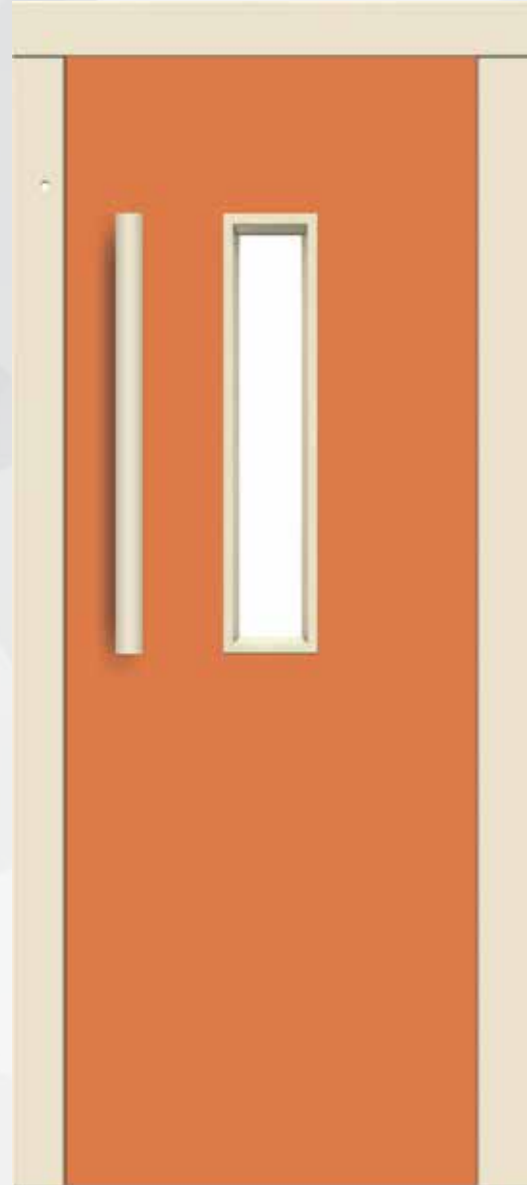
**FM-003****FM-004**

Дверь высокой стойкости и простой установки изготовлена по стандарту EN-81-58 с использованием передовых методов в производственном процессе. Открываемая на 120 градусов дверь с точной регулировкой наличников и статической окраской безручным методом, благодаря своей эргономичности обеспечивает покупателям безопасность и комфортность использования.

Передняя и задняя панели изготовлены из листового железа DKP, толщиной в 1.4 мм.

Дверная рама 2 мм.



FM-005

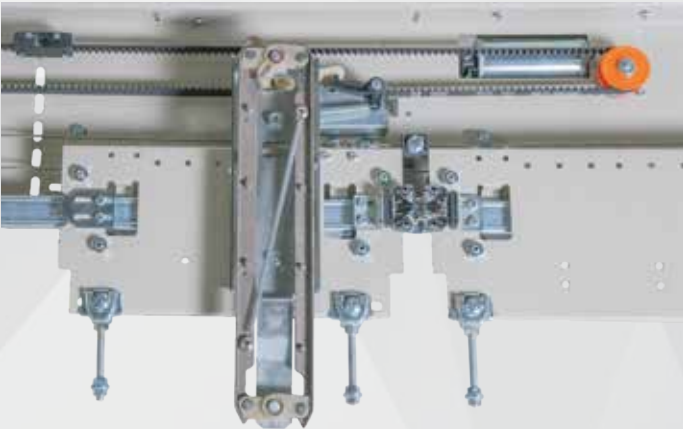
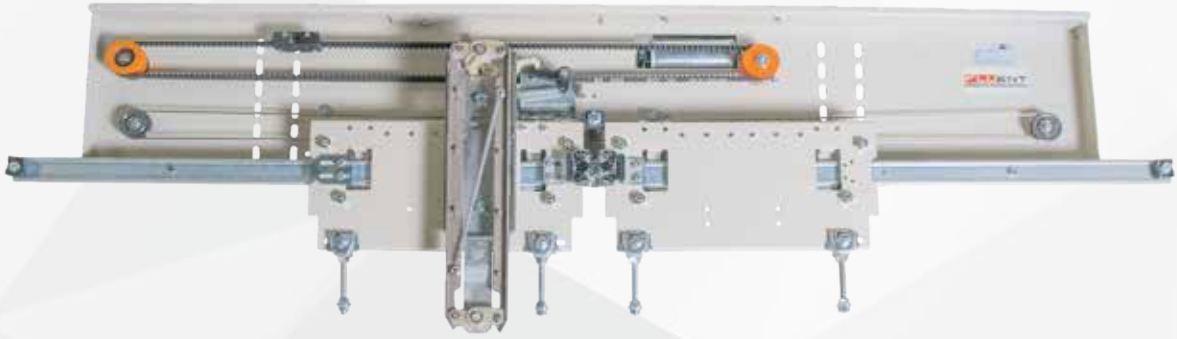

2 PANEL MERKEZİ KABİN KAPISI

- » Pratik montaj yapılabilir
- » Açma kapama sinyali 24 V ile çalışmaktadır
- » Çok yönlü ayarlanabilir
- » Kapı açık, kapalı ve sıkıştı sinyali
- » Elektronik kontrol ve ayar yapılabilir
- » Sıkıştırma kontrolü vardır
- » 24 V DC motorla çalışır
- » Switchsiz çalışır

2 PANELS CENTRAL CABIN DOORS

- » It is practically assembled
- » It runs with open close signal and 24V
- » It is adjustable multi-directionally
- » It can be controlled and calibrated electronically
- » It has squeezing control
- » It runs with 24V DC motor
- » Doors open, close and squeezed signal outs are present
- » It runs without switch

2-х панельные телескопические двери кабины

- » установка может быть практичной
- » переключение сигнал 24 V работает
- » очень универсальный отрегулировать
- » электронное управление можно контролировать
- » выдавливание имеет контроль
- » работает с двигателем 24 V DC
- » двери открываются и закрыты выдавливание даёт сигнал
- » работает без переключателя

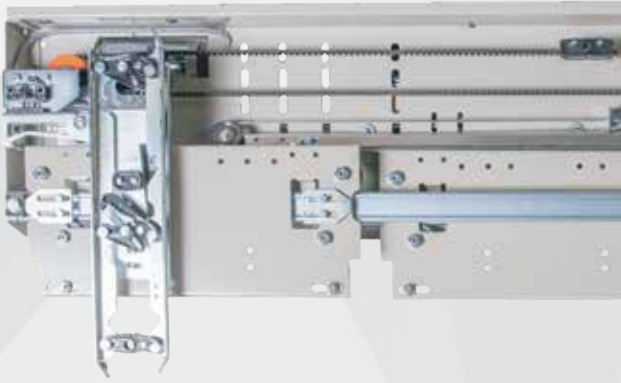

2 PANEL TELESKOPİK KABİN KAPISI

- » Pratik montaj yapılabilir
- » Açma kapama sinyali 24 V ile çalışmaktadır
- » Çok yönlü ayarlanabilir
- » Kapı açık, apalı ve sıkıştı sinyali
- » Elektronik kontrol ve ayar yapılabilir
- » Sıkıştırma kontrolü vardır
- » 24 V DC motorla çalışır
- » Switchsiz çalışır

2 PANELS TELESCOPIC CABIN DOORS

- » It is practically assembled
- » It runs with open close signaland 24V
- » It is adjustable multi-direcitionally
- » It can be controlled and calibrated electronically
- » It has squeezing control
- » It runs with 24V DC motor
- » Doors open, close and squeezed signal outs are present
- » It runs without switch

2-х панельные телескопические двери кабины

- » установка может быть практичной
- » переключение сигнал 24 V работает
- » очень универсальный отрегулировать
- » электронное управление можно контролировать
- » выдавливание имеет контроль
- » работает с двигателем 24 V DC
- » двери открываются и закрыты выдавливание даёт сигнал
- » работает без переключателя

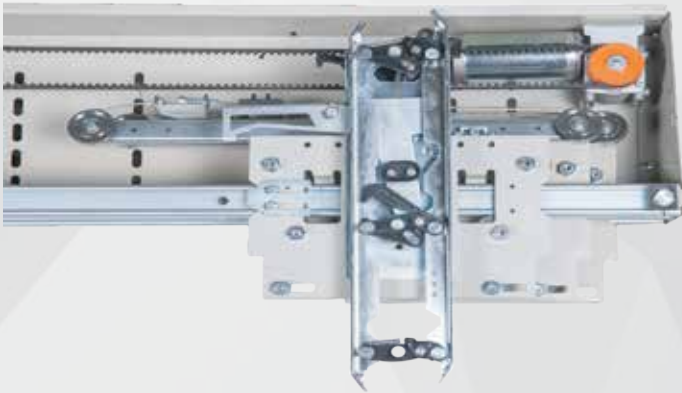

3 PANEL TELESKOPİK KABİN KAPISI

- » Pratik montaj yapılabilir
- » Açma kapama sinyali 24 V ile çalışmaktadır
- » Çok yönlü ayarlanabilir
- » Kapı açık, apalı ve sıkıştı sinyali
- » Elektronik kontrol ve ayar yapılabilir
- » Sıkıştırma kontrolü vardır
- » 24 V DC motorla çalışır
- » Switchsiz çalışır

3 PANELS TELESCOPIC CABIN DOORS

- » It is practically assembled
- » It runs with open close signal and 24V
- » It is adjustable multi-directionally
- » It can be controlled and calibrated electronically
- » It has squeezing control
- » It runs with 24V DC motor
- » Doors open, close and squeezed signal outs are present
- » It runs without switch

3-х панельная центральная дверь кабины

- » установка может быть практичной
- » переключение сигнал 24 V работает
- » очень универсальный отрегулировать
- » электронное управление можно контролировать
- » выдавливание имеет контроль
- » работает с двигателем 24 V DC
- » двери открываются и закрыты выдавливание даёт сигнал
- » работает без переключателя

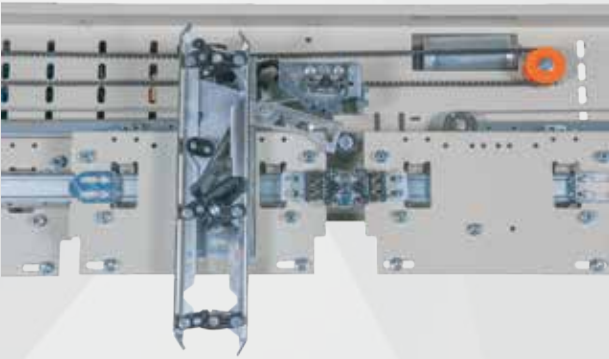

4 PANEL MERKEZİ KABİN KAPISI

- » Pratik montaj yapılabilir
- » Açma kapama sinyali 24 V ile çalışmaktadır
- » Çok yönlü ayarlanabilir
- » Kapı açık, apalı ve sıkıştı sinyali
- » Elektronik kontrol ve ayar yapılabilir
- » Sıkıştırma kontrolü vardır
- » 24 V DC motorla çalışır
- » Switchsiz çalışır

4 PANELS CENTRAL CABIN DOORS

- » It is practically assembled
- » It runs with open close signal and 24V
- » It is adjustable multi-directionally
- » It can be controlled and calibrated electronically
- » It has squeezing control
- » It runs with 24V DC motor
- » Doors open, close and squeezed signal outs are present
- » It runs without switch

4-х панельные телескопические двери кабины

- » установка может быть практичной
- » переключение сигнал 24 V работает
- » очень универсальный отрегулировать
- » электронное управление можно контролировать
- » выдавливание имеет контроль
- » работает с двигателем 24 V DC
- » двери открываются и закрыты выдавливание даёт сигнал
- » работает без переключателя

OTOMATİK KAPILAR

AUTOMATIC DOOR

АВТОМАТИЧЕСКИЕ ДВЕРИ КАБИНЫ



6 PANEL MERKEZİ KABİN KAPISI

- » Pratik montaj yapılabilir
- » Açma kapama sinyali 24 V ile çalışmaktadır
- » Çok yönlü ayarlanabilir
- » Kapı açık, apalı ve sıkıştı sinyali
- » Elektronik kontrol ve ayar yapılabilir
- » Sıkıştırma kontrolü vardır
- » 24 V DC motorla çalışır
- » Switchsiz çalışır

6 PANELS CENTRAL CABIN DOORS

- » It is practically assembled
- » It runs with open close signal and 24V
- » It is adjustable multi-directionally
- » It can be controlled and calibrated electronically
- » It has squeezing control
- » It runs with 24V DC motor
- » Doors open, close and squeezed signal outs are present
- » It runs without switch

6-и панельные телескопические двери кабины

- » установка может быть практичной
- » переключение сигнал 24 V работает
- » очень универсальный отрегулировать
- » электронное управление можно контролировать
- » выдавливание имеет контроль
- » работает с двигателем 24 V DC
- » двери открываются и закрыты выдавливание даёт сигнал
- » работает без переключателя

Kabinlerinizde, özel konseptli uygulamalarınızda , mekanlarınıza farklı bir estetik anlayışı katar. Tam boy cam ve çerçevesiz cam seçenekleri ile EN 81:50 standardında lamine camdan, 700-800-900 mm kapı seçenekleri için üretilir.

The glass door adds a different aesthetics to your cabins, special concept applications, and spaces. It is produced for full-size glass, framed glass, and EN 81:50 standard laminated-glass for 700-800-900 mm doors.

Придает особый эстетический смысл кабинам. Специальным концепционным решениям и помещениям. Изготавливается из ламинированного стекла в соответствии со стандартом EN 81:50 в двух вариантах: с использованием полноразмерного стекла и рамочного стекла для дверей 700-800-900 мм.



KAT KAPILARI

FLOOR DOOR

ЭТАЖНЫЕ ДВЕРИ ШАХТЫ



2 PANEL MERKEZİ KAT KAPISI

- » Pratik montaj yapılabilir
- » Çok yönlü ayarlanabilir
- » CE'li kilit sistemi
- » Yangına dayanıklılık opsiyonu

2 PANEL CENTRAL FLOOR DOORS

- » It is practically assembled
- » It is adjustable multi-directionally
- » It has a CE lock system
- » It has the option of fire resistance

2-х панельные центральные двери шахты

- » установка может быть практичной
- » очень универсальный отрегулировать
- » имеет систему блокировки CE
- » имеет возможность огнестойкости



2 PANEL TELESKOBİK KAT KAPISI

- » Pratik montaj yapılabilir
- » Çok yönlü ayarlanabilir
- » CE'li kilit sistemi
- » Yangına dayanıklılık opsiyonu

2 PANEL TELESCOPIC FLOOR DOORS

- » It is practically assembled
- » It is adjustable multi-directionally
- » It has a CE lock system
- » It has the option of fire resistance

2-х панельные телескопические двери шахты

- » установка может быть практичной
- » очень универсальный отрегулировать
- » имеет систему блокировки CE
- » имеет возможность огнестойкости

KAT KAPILARI

FLOOR DOOR

ЭТАЖНЫЕ ДВЕРИ ШАХТЫ



3 PANEL TELESKOBİK KAT KAPISI

- » Pratik montaj yapılabilir
- » Çok yönlü ayarlanabilir
- » CE'li kilit sistemi
- » Yangına dayanıklılık opsiyonu

3 PANEL TELESCOPIC FLOOR DOORS

- » It is practically assembled
- » It is adjustable multi-directionally
- » It has a CE lock system
- » It has the option of fire resistance

3-х панельные телескопические двери шахты

- » установка может быть практичной
- » очень универсальный отрегулировать
- » имеет систему блокировки CE
- » имеет возможность огнестойкости



4 PANEL MERKEZİ KAT KAPISI

- » Pratik montaj yapılabilir
- » Çok yönlü ayarlanabilir
- » CE'li kilit sistemi
- » Yangına dayanıklılık opsiyonu

4 PANEL CENTRAL FLOOR DOORS

- » It is practically assembled
- » It is adjustable multi-directionally
- » It has a CE lock system
- » It has the option of fire resistance

4-х панельные центральные двери шахты

- » установка может быть практичной
- » очень универсальный отрегулировать
- » имеет систему блокировки CE
- » имеет возможность огнестойкости

KAT KAPILARI

FLOOR DOOR

ЭТАЖНЫЕ ДВЕРИ ШАХТЫ

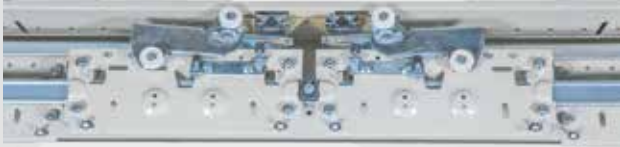

6 PANEL MERKEZİ KAT KAPISI

- » Pratik montaj yapılabilir
- » Çok yönlü ayarlanabilir
- » CE'li kilit sistemi
- » Yangına dayanıklılık opsiyonu

6 PANEL CENTRAL FLOOR DOORS

- » It is practically assembled
- » It is adjustable multi-directionally
- » It has a CE lock system
- » It has the option of fire resistance

6-и панельные центральные двери шахты

- » установка может быть практичной
- » очень универсальный отрегулировать
- » имеет систему блокировки CE
- » имеет возможность огнестойкости



LATE DOOR KAT KAPISI

- » Pratik montaj yapılabilir
- » Çok yönlü ayarlanabilir
- » CE'li kilit sistemi
- » Yangına dayanıklılık opsiyonu

LATE DOOR FLOOR DOORS

- » It is practically assembled
- » It is adjustable multi-directionally
- » It has a CE lock system
- » It has the option of fire resistance

2-х панельные телескопический двери шахты

- » установка может быть практичной
- » очень универсальный отрегулировать
- » имеет систему блокировки CE
- » имеет возможность огнестойкости



LATE DOOR KABİN KAPISI

- » Pratik montaj yapılabilir
- » Açma kapama sinyali 24 V ile çalışmaktadır
- » Çok yönlü ayarlanabilir
- » Kapı açık, apalı ve sıkıştı sinyali
- » Elektronik kontrol ve ayar yapılabilir
- » Sıkıştırma kontrolü vardır
- » 24 V DC motorla çalışır
- » Switchsiz çalışır

LATE DOOR CABIN DOORS

- » It is practically assembled
- » It runs with open close signal and 24V
- » It is adjustable multi-directionally
- » It can be controlled and calibrated electronically
- » It has squeezing control
- » It runs with 24V DC motor
- » Doors open, close and squeezed signal outs are present
- » It runs without switch

2-х панельные телескопические двери кабины

- » установка может быть практичной
- » переключение сигнал 24 V работает
- » очень универсальный отрегулировать
- » электронное управление можно контролировать
- » выдавливание имеет контроль
- » работает с двигателем 24 V DC
- » двери открываются и закрыты выдавливание даёт сигнал
- » работает без переключателя

“

Asansör

FREN SİSTEMLERİ

teknolojilerinde imzamız var...

“



Çift Yönlü Kaymalı Güvenlik Tertibatı

двухсторонний скользящий ловитель

Two-sided slide safety system

Data (type)	ÖBM-KF04-9	ÖBM-KF04-16
Slide-way head thickness	9mm	16 mm
Type of slide-ways	70x65x9	90x75x16
Carrying capacity- min.max (kg)	700-2500	700-2500
Max. Tripping speed	1.5 m/s	1.5 m/s
Slide-way surface quality	Cold- drawn / Machined	Cold- drawn / Machined

Data (type)	ÖBM-KF04-9	ÖBM-KF04-16
Slide-way head thickness	9mm	16 mm
Type of slide-ways	70x65x9	90x75x16
Carrying capacity- min.max (kg)	700-2200	700-2200
Max. Tripping speed	2.15 m/s	2.15 m/s
Slide-way surface quality	Cold- drawn / Machined	Cold- drawn / Machined

Data (type)	ÖBM-KF04-9	ÖBM-KF04-16
Slide-way head thickness	9mm	16 mm
Type of slide-ways	70x65x9	90x75x16
Carrying capacity- min.max (kg)	700-1900	700-1900
Max. Tripping speed	2.62 m/s	2.62 m/s
Slide-way surface quality	Cold- drawn / Machined	Cold- drawn / Machined



Tek yönlü kaymalı güvenlik tertibatı - One way progressive safety gear

Data (type)	ÖBM-KF05T-9	ÖBM-KF05T-16
Slide-way head thickness	9 mm	16 mm
Type of slide-ways	70x65x9	90x75x16
Carrying capacity- min.max (kg)	700-2500	700-2500
Max. Tripping speed	1.5 m/s	1.5 m/s
Slide-way surface quality	Cold- drawn / Machined	Cold- drawn / Machined
Data (type)	ÖBM-KF05T-9	ÖBM-KF05T-16
Slide-way head thickness	9 mm	16 mm
Type of slide-ways	70x65x9	90x75x16
Carrying capacity- min.max (kg)	700-2200	700-2200
Max. Tripping speed	2.15 m/s	2.15 m/s
Slide-way surface quality	Cold- drawn / Machined	Cold- drawn / Machined
Data (type)	ÖBM-KF05T-9	ÖBM-KF05T-16
Slide-way head thickness	9 mm	16 mm
Type of slide-ways	70x65x9	90x75x16
Carrying capacity- min.max (kg)	700-1900	700-1900
Max. Tripping speed	2.62 m/s	2.62 m/s
Slide-way surface quality	Cold- drawn / Machined	Cold- drawn / Machined



Çift Yönlü Kaymalı Güvenlik Tertibatı

двухсторонний скользящий ловитель

Bi-Directional safety gear

Data (type)	ÖBM-KF 03-9 mm	ÖBM-KF 03-16 mm
Slide-way head thickness	9mm	16 mm
Type of slide-ways	70x65x9	90x75x16
Carrying capacity- min.max (kg)	2350 - 4550	2350 - 4550
Max. Tripping speed	1.5 m/s	1.5 m/s
Slide-way surface quality	Cold- drawn / Machined	Cold- drawn / Machined

Data (type)	ÖBM-KF 03-9 mm	ÖBM-KF 03-16 mm
Slide-way head thickness	9mm	16 mm
Type of slide-ways	70x65x9	90x75x16
Carrying capacity- min.max (kg)	2055 - 4125	2055 - 4125
Max. Tripping speed	2.16 m/s	2.16 m/s
Slide-way surface quality	Cold- drawn / Machined	Cold- drawn / Machined

Data (type)	ÖBM-KF 03-9 mm	ÖBM-KF 03-16 mm
Slide-way head thickness	9mm	16 mm
Type of slide-ways	70x65x9	90x75x16
Carrying capacity- min.max (kg)	1500 - 3150	1500 - 3150
Max. Tripping speed	2.5 m/s	2.5 m/s
Slide-way surface quality	Cold- drawn / Machined	Cold- drawn / Machined



Çift Yönlü Ani Frenlemeli Güvenlik Tertibatı - Instantaneous safety gear Bi-Directional

Data (type)	ÖBM-F10	ÖBM-F10
Slide-way head thickness	16 mm	16 mm
Type of slide-ways	90x75x16	90x75x16
Carrying capacity- min.max (kg)	10580	10223
Nominal speed	0.3 m/s	0.4 m/s
Slide-way surface quality	Cold- drawn / Machined	Cold- drawn / Machined
Data (type)	ÖBM-F10	ÖBM-F10
Slide-way head thickness	16 mm	16 mm
Type of slide-ways	90x75x16	90x75x16
Carrying capacity- min.max (kg)	9761	9282
Nominal speed	0.5 m/s	0.63 m/s
Slide-way surface quality	Cold- drawn / Machined	Cold- drawn / Machined
Data (type)	ÖBM-F10	
Slide-way head thickness	16 mm	
Type of slide-ways	90x75x16	
Carrying capacity- min.max (kg)	8369	
Nominal speed	0.8 m/s	
Slide-way surface quality	Cold- drawn / Machined	



ÖBM T9-T16 TEK YÖNLÜ HİDROLİK ASANSÖR FRENİ

V_{nominal} 0,63 m/sn
P+Q 400 kg - 6000 kg

ÖBM T9-T16 ONE WAY SAFETY GEAR

V_{nominal} 0,63 m/sn
P+Q 400 kg - 6000 kg

ÖBM T9-T16 ОДНОСТОРОННИЙ ЛОВИТЕЛЬ ГИДРАВЛИЧЕСКОГО ЛИФТА

номинальный 0,63 m/sn
P+Q 400 kg - 6000 kg



REVİZYON FRENİ TİP-1

Asansör sistemleri revizyon ve bakım işlemlerinde ,güvenlik grubuna yönelik 2 farklı montaj biçimi ile Revizyon Frenleri üretiyoruz. Mevcut sistemlerin revize edilerek emniyetli çalışan ,yeni yönergelere uygun revize işlemler için tasarladık.

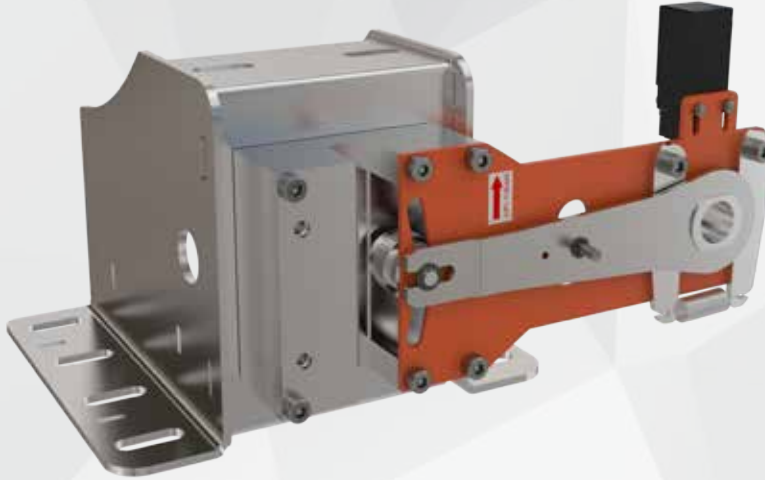

REVİZYON FRENİ TİP-2

“

Asansör

HIZ REGÜLATÖRLERİ

teknolojilerinde imzamız var...

”



ÖBM-B-K Çift Yönlü Hız Regülatörü

- » SESSİZ ÇALIŞMA
- » TSE 81-20/50 STANDARTLARINA UYGUNDUR.
- » EMNİYET KONTAKLI GERGİ KASNAKLI
- » 240 MM KASNAK SEÇENEĞİ MEVCUTTUR

ÖBM-B-K BI-DIRECTIONAL OVERSPEED GOVERNOR

- » SILENT WORKING
- » FULFILLMENT OF LIFT DIRECTIVE 81-20/50
- » TENSIONING WEINGT WITH SAFETY CONTACT
- » THERE İSE 240 MM PULLEY

ÖBM-B-MRL Uzaktan Erişimli Çift Yönlü

- » TEST BOBİNİ 24 VDC VE 190 VDC SEÇENEKLERİ MEVCUTTUR
- » EMNİYET SWIC KONTROLÜ SAĞLAYAN UZAKTAN ERİŞİM BOBİNİ
- » 24 VDC-220 VAC SEÇENEKLERİNDE MEVCUTTUR.
- » SESSİZ ÇALIŞMA
- » TSE 81-20/50 STANDARTLARINA UYGUNDUR.
- » EMNİYET KONTAKLI GERGİ KASNAKLI
- » 240 MM KASNAK SEÇENEĞİ MEVCUTTUR.

ÖBM-B-MRL BI-DIRECTIONAL OVERSPEED GOVERNOR

- » THERE ARE 24 VDC VE 190 VDC OPTION FOR TEST BOBBIN
- » THERE ARE 24VDC-220 VAC OPTION AT THE SAFETY SWICH OF REMOTE CONTROL
- » SILENT WORKING
- » FULFILLMENT OF LIFT DIRECTIVE 81-20/50
- » TENSIONING WEINGT WITH SAFETY CONTACT
- » THERE İSE 240 MM PULLEY



ÖBM-B-MR ÇİFT YÖNLÜ HIZ REGÜLATÖRÜ

- » SESSİZ ÇALIŞMA
- » TSE 81-20/50 STANDARTLARINA UYGUNDUR.
- » EMNİYET KONTAKLI GERGİ KASNAKLI
- » 240 MM KASNAK SEÇENEĞİ MEVCUTTUR.

ÖBM-B-MR BI-OVERSPEED GOVERNOR

- » SILENT WORKING
- » FULFILLMENT OF LIFT DIRECTIVE 81-20/50
- » TENSIONING WEINGT WITH SAFETY CONTACT
- » THERE İSE 240 MM PULLEY

HIZ REGÜLATÖRLERİ OVERSPEED REGULATOR

ОГРАНИЧИТЕЛЬ СКОРОСТИ

ÖBM-K-MRL UZAKTAN KUMANDALI HIZ REGÜLATÖRÜ

- » TEST BOBİNİ 24 VDC VE 190 VDC SEÇENEKLERİ MEVCUTTUR
- » EMNİYET SWİC KONTROLÜ SAĞLAYAN UZAKTAN ERİŞİM BOBİNİ
- » 24 VDC-220 VAC SEÇENEKLERİNDE MEVCUTTUR.
- » SESSİZ ÇALIŞMA
- » TSE 81-20/50 STANDARTLARINA UYGUNDUR.
- » EMNİYET KONTAKLI GERGİ KASNAKLI

ÖBM-K-MRL BI-DIRECTIONAL OVERSPEED GOVERNOR

- » THERE ARE 24 VDC VE 190 VDC OPTION FOR TEST BOBBIN
- » THERE ARE 24VDC-220 VAC OPTION AT THE SAFETY SWİCH OF REMOTE CONTROL
- » SILENT WORKING
- » FULFILLMENT OF LIFT DIRECTIVE 81-20/50
- » TENSIONING WEINGT WITH SAFETY CONTACT



ÖBM-K-MR ÇİFT YÖNLÜ HIZ REGÜLATÖRÜ

- » SESSİZ ÇALIŞMA
- » TSE 81-20/50 STANDARTLARINA UYGUNDUR.
- » EMNİYET KONTAKLI GERGİ KASNAKLI
- » 240 MM KASNAK SEÇENEĞİ MEVCUTTUR.

ÖBM-K-MR-DIRECTIONAL BI-OVERSPEED GOVERNOR

- » SILENT WORKING
- » FULFILLMENT OF LIFT DIRECTIVE 81-20/50
- » TENSIONING WEINGT WITH SAFETY CONTACT
- » THERE İSE 240 MM PULLEY

REGÜLATÖR ALT KASNAĞI REGULATOR LOWER PULLEY



POLİÜRETAN-HİDROLİK TAMPONLAR

POLYURETHANE-HYDRAULIC BUFFER

ПОЛИУРЕТАНОВЫЕ ГИДРАВЛИЧЕСКИЕ БУФЕРА



ÖBM HT1

P+Q	2000 KG
Vnominal	1,6 m/sn
Minimum Yük	800 kg



ÖBM HT2

P+Q	2000 KG
Vnominal	2 m/sn

AĞIRLIK TAMPON SEHPASI



KABİN TAMPON SEHPASI



“

Asansör

KABİN VE AĞIRLIK KARKASI

teknolojilerinde imzamız var...

“

AĞIRLIK KARKASI-KABİN KARKASI
WEIGHT FRAME-CABIN FRAME
РАМА КАБИНЫ И ПРОТИВОВЕСА



1/1



2/1



MR



MRL

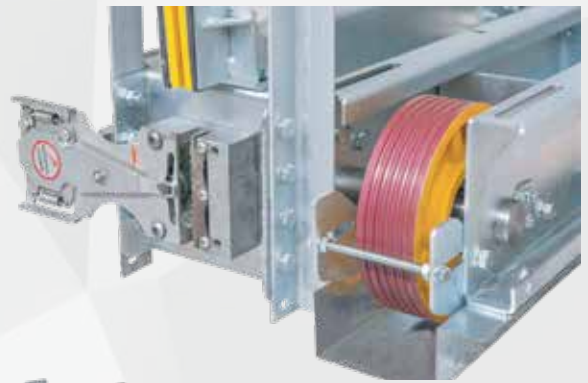

MAKİNE ŞASESİ-L KARKAS
MAKİNE ŞASESİ-L KARKAS
РАМА КАБИНЫ ЛИФТА - L КАРКАС



PAKET ASANSÖR SİSTEMLERİ
PACKAGE ELEVATOR SYSTEMS
ПАКЕТЫ ЛИФТОВЫХ СИСТЕМ

Özbeşler Asansör Dış Ticaret departmanı ile kaliteli, yenilikçi müşteri memnuniyeti odaklı anlayışı ile dünya pazarına ürünlerine sunmaya, uzman kadrosu ile müşterilerinin yanında olmaya devam etmektedir. Talebi oluşturan tüm projeler için teklif aşamasında kuyuya özel tasarlanmış 2D ve 3D çizimli projelerle tüm teknik gereklilikler hesaplanarak çözümler sunuyoruz. Standart kabin tiplerimiz, ekonomik üretim modellerimiz yanında özel tasarlanmış müşteri isteklerini ön plana taşıdığımız farklı model, renk ve iç döşeme tipleriyle hizmetinizdeyiz. Paket sistem içinde gerekli tüm komponentler kaliteli, yeterlilik standartlarına sahip uygun fiyat avantajlarında size sunuyoruz. Güvenlik komponentlerinin tümü TSE ve EN standartlarına uygun üretilmektedir. Satış sonrası, teknik destek, yedek parça temini konularında deneyimli kadromuz ile hizmetinizdeyiz. Talebinizle oluşan projenizi onayınızla birlikte 4 hafta içinde size ulaştırmak üzere fabrikamızdan sevk ediyoruz.

Özbeşler Elevator continues to be with its customers through the company's expert personnel and provides products to the world with its customer-oriented understanding thanks to its good quality and innovative international sale department. For all requested projects, we provide solutions by calculating its technical requirements through 2D and 3D drawing projects special to the project in the bidding stage. With different model, color, and interior flooring, we are ready to serve with our standard cabin types, economic models, and specially designed cabins prioritizing customer's wishes. All components of packaged systems are high quality and meet quality standards with reasonable price. All of the safety components are manufactured in accordance with TSE and EN standards. We are at your service with our experienced staff in after sales, technical support, and spare parts supply. After the approval of your requested project, we send it to the factory to deliver the product to you with four weeks.

Компания «Озбешлер Асансор», отдел внешней торговли с опытным персоналом с инновационным пониманием, ориентированным на удовлетворение потребностей клиентов, продолжает быть рядом со своими клиентами и поставлять продукцию высокого качества на мировой рынок. Для всех проектов, создающих спрос, на этапе предложения мы предоставляем решения рассчитывая все технические требования с помощью специально разработанных 2D и 3D чертежей. В дополнение к кабинам стандартного типа и экономичным производственным моделям, мы предлагаем к вашим услугам различные модели, с различным типом цветового решения и напольных покрытий, которые специально разработаны с учетом потребностей и пожеланий клиентов. Мы предлагаем вам системные пакеты по преимущественно разумным ценам, все необходимые компоненты которых имеют высокое качество и соответствуют квалификационным стандартам. Все компоненты безопасности изготовлены в соответствии со стандартами TSE и EN. Наш персонал, владеющий опытом послепродажного обслуживания, технической поддержки и поставки запасных частей, всегда к вашим услугам. Ваш проект, разработанный на основании вашего запроса, после вашего одобрения в течении 4 недель будет отправлен с нашей фабрики и доставлен вам.



PANOLAR
CONTROL PANELS
СТАНЦИЯ УПРАВЛЕНИЯ





HALAT ŞİŞESİ
КОУШ ДЛЯ КАНАТОВ



KAŞIK EN 81-20/50
ОТВОТКА ДВЕРЕЙ EN 81-20/50



AĞIRLIK PATENİ
БАШМАКИ ПРОТИВОВЕСА



KAŞIK EN 81-1/2
ОТВОТКА ДВЕРЕЙ 81-1/2

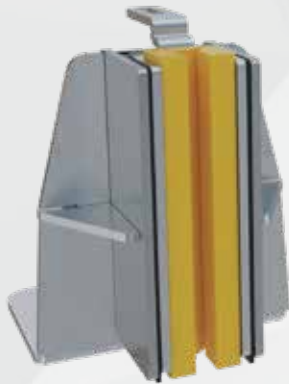

KABİN PATENİ
БАШМАКИ КАБИНЫ



YAĞDANLIK
МАСЛЁНКА

BUTONLAR
BUTTONS
 ПАНЕЛИ УПРАВЛЕНИЯ

				
T01	T02	T03	T04	T05
				
T06	T07	T08	T09	T010
				
T11	T12	T13	T14	T15
				
T16	T17	T18	T19	T20





NAGEL



NAGEL



AKIŞ



AKIŞ



EMF



AKIŞ



ARK



ALBERTO SASSI



ALBERTO SASSI



AKAR



AKAR



ASTES



ÖZBEK

KABİN DEKORATİF SEÇENEKLERİ
CABIN DECORATIVE OPTIONS
ДЕКОРАТИВНЫЕ ОТДЕЛКИ КАБИНЫ

					
KIRMIZI / RED	PORTAKAL / ORANGE	BEYAZ / WHITE	AÇIK MEŞE / LIGHT OAK	KOYU MEŞE / DARK OAK	SİYAH / BLACK
					
KREM / CREAM	SİVER BAMBU SILVER BAMBOO	GOLDEN BAMBU GOLDEN BAMBOO	ABANOZ / EBONY	SARAY CEVİZ PALACE WALNUT	PALİSANDER / PELESENK
					
AVRASYA CEVİZ EURASIAN WALNUT	ELEGANCE CEVİZ ELEGANCE WALNUT	YENİ SARAY CEVİZ NEW PALACE WALNUT	METROPOLİS METROPOLİS	BEYAZ İNCİ WHITE PEARL	SİYAH İNCİ BLACK PEARL
					
CAPPUCCINO CAPPUCCINO	LAREKS / LAREX	ZEYTİN / OLIVE	ÇİM YEŞİLİ GRASS-GREEN	LİLA / LILAC	BORDO / MAROON
					
PEMBE / PINK	METALİK İNOX METALLIC İNOX	MÜRDÜM / PLUM	METALİK KOYU MEŞE METALLIC DARK OAK	637 Black Veneer	638 White Diamond
					
621 Highgloss Rain White	624 Highgloss Rain Black	630 Highgloss Rain Red	628 Flower White	639 Black Diamond	635 White Krizantem
					
629 Flower Black	633 Imperia	627 Milano Walnut	636 White Veneer	642 White Jasmin	634 Black Lotus

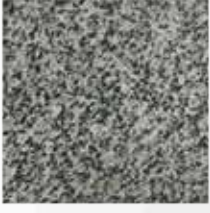

DALMATA D. GRANİT



BROWN D.GRANİT



STAR D.GRANİT



VEL D.GRANİT



PORINO D.GRANİT



MİNHO D. GRANİT



BETA D. GRANİT



PEARL D. GRANİT



SARDO

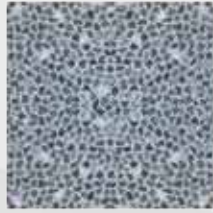

İTHAL PVC



İTHAL PVC



İTHAL PVC



LD-01



LD-02



LD-03



LD-04

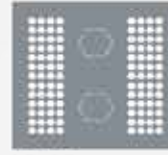

LD-05

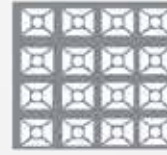

LD-06



LD-07



LD-08



LD-09

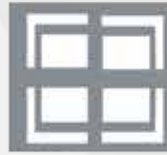

LD-10



LD-11

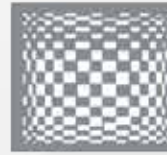

LD-12

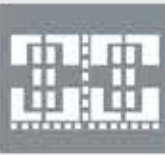

LD-13



LD-14

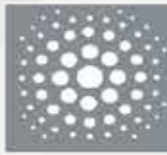

LD-15



LD-16



LD-17



LD-18



LD-19



LD-20



LD-21



LD-22



LD-23

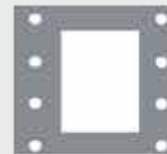

LD-24



LD-25



LD-26



LD-27



LD-28



LD-29



LD-30

YAN DUVAR GÖRSELLERİ
SIDE WALL VISUALS
ОБЗОРЫ БОКОВЫХ СТЕН

G1



G2



G3



G4



G5



G6



G7



G8



G9



G10



G11



G12

ÖZBEŞLER
a s a n s ö r

FLUENT
Full Automatic Lift Doors

Samanlı Mh. Kocaeli Cd. Serin Sk. No: 138 Yıldırım, Bursa/TÜRKİYE
T.+90 224 351 43 01-02 F.+90 224 351 43 03 www.ozbesler.com.tr

